

PiCa<sup>★</sup>

アルミニウム合金製

朝礼台





MG-B型

組立説明書



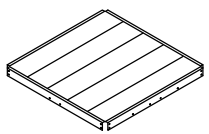
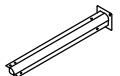
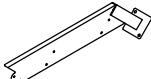

このたびは、朝礼台をお買い上げいただきまして誠にありがとうございます。正しく組み立てていただくため、組立前にこの説明書をよくお読みください。

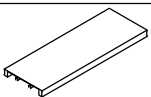
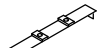
## ● 部品表

組立前に必ず部品の数量を確かめてください。

名称	No.	形状	数量
天場ユニット	①		1
支柱ユニット	②		4
階段支柱ユニット	③		2
背面・側面用補強材	④	 ※穴が2ヶ所 MG-2Bは 長×2本(背面用) 短×4本(側面用)	6
正面用補強材	⑤	 ※穴が3ヶ所	2
階段取付材	⑥		2
踏ざん	⑦		2
端板	⑧		4

## 袋詰部品

十字穴付トラスねじ(長)		M8×40 ※(階段部用)	8
十字穴付トラスねじ(短)		M8×25	40
六角ナット		M8	48
ばね座金		φ8	48
平座金		φ8	88

## ● 部品名称及び組立説明

この朝礼台は、各ユニットで構成され、これらをねじ・ナット類で締め付けて組み立てる構造となっています。

## 組立前の準備

準備する道具

- 十字ドライバー … 1本
- スパナ【M8用】 … 1本

## 2 階段部

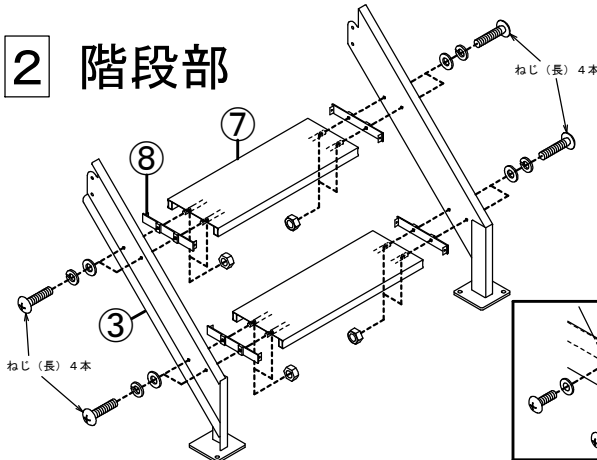

## 次の順に従って組み立ててください

- 天場ユニット①を裏向きに置く。
- 天場ユニット①の各コーナー(4ヶ所)に支柱ユニット②を図中の↓の方向にまっすぐ差し込んで組み付けてください。  
※ねじ・ナット類はまだ完全に締め切らないこと。
- 背面・側面用補強材④⑤を組み付けてください。  
※ねじ・ナット類はまだ完全に締め切らないこと。
- 階段取付材⑥を組付けてください。(向きに注意すること)  
※ねじ・ナット類はまだ完全に締め切らないこと。
- 本体をひっくり返し、ねじ・ナット類を完全に締める。  
※本体は各支柱が接地するほぼ水平な底面に設置してください。
- 踏ざん⑦に端板⑧を取り付け、階段支柱ユニット③に組み付けてください。
- 本体に階段支柱ユニット③を組み付けてください。  
※階段支柱ユニット③が地面に接地しているか確認してください。  
※すべてのねじ・ナット類が確実に締まっているか確認後、天場に乗り軽くゆさぶり異常の無いことを確認してください。

完成図

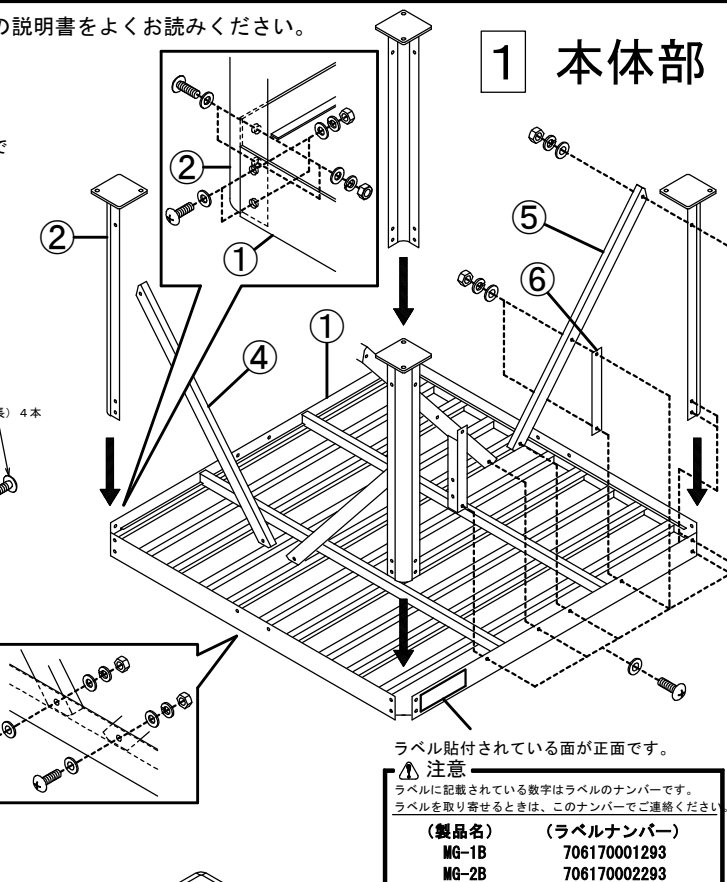

裏面取扱説明書▼

# 取扱説明書 アルミニウム合金製 朝礼台 MG-B型

## 表示マークについて

取扱説明書や製品のラベルに記載されている△マーク付の説明は、安全上、特に重要な項目です。必ずお守りください。

**危険**  
記載されている内容を守らなければ、死亡や重大な事故が生じる危険が極めて大きいことを示します。

**警告**  
記載されている内容を守らなければ、死亡や障害事故が生じる危険のあることを示します。

**注意**  
記載されている内容を守らなければ、けがや製品が破損する恐れのあることを示します。

※破損したままで使用しますと、転倒や転落による傷害事故の原因になります。

このマークは、禁止（してはけないこと）を示します。

このマークは、強制（必ずすること）を示します。

**<絵表示について>**  
警告表示の要点が一目で理解できるように、警告ラベルの中で絵表示を使用しています。絵表示には下記の意味があります。

**感電注意**  
持ち運びや、移動・設置時に、配電線に触れると、感電して危険であることを注意しています。

## 安全のために、必ず守っていただきたいこと

ここに記載されている注意事項を守らないと、死亡や重大な事故、製品の破損が生じる恐れがあります。

### 1. 使用条件について

**警告** 朝礼台としての用途以外の使い方をしないでください。

朝礼台は、人が乗るための足場として作られた「朝礼台」です。使い方を誤ったり、用途以外の使い方をしますと、転倒や転落による重大な事故の恐れがあります。

**警告** この製品は、本体表示ラベルの最大使用質量の範囲内で使用してください。

●疲れているとき  
●薬やお酒を飲んだとき  
●病気が妊娠しているとき  
●身体に異常を感じるとき

体重と荷物の合計質量が、最大使用質量を超えるときは、使用しないでください。また、荷物はバランスが保てる程度の大きさや重さにしてください。

**警告** 朝礼台を加工や改造しないでください。

重大事故を起こす恐れがあります。

**注意** 貼りつけてあるラベルが無くなったり、読めなくなった製品は、使わないでください。

必ず、弊社から新しいラベルを取り寄せ、正しい位置に貼り、内容を理解してから使ってください。

**注意** 身体が下記の状態のときは、使わないでください。

●疲れているとき  
●薬やお酒を飲んだとき  
●病気が妊娠しているとき  
●身体に異常を感じるとき

身体が下記の状態のときは、使わないでください。

**注意** この製品を人に貸すときは、取扱説明書も共に貸しだしてください。

取扱説明書には、安全に使用する上で特に重要なことが書かれていますので、よくご理解のうえ、使うよう指導してください。

## 2. ご使用になる前に

**警告** 使用前には、必ず「ご使用前の点検」を行い、異常の無いことを確認してください。

異常のあるときは、絶対に使わないでください。重大な事故につながる恐れがあります。

**警告** 変形した朝礼台を使わないでください。

この製品は、アルミ製です。曲がったアルミ材は曲げ直すとは強度が著しく低下します。したがって、変形した製品を修理して使いますと、容易に折れたり曲がったりして、重大な事故の原因になります。

## 3. 運ぶときは

**注意** 持ち運ぶときは、引きずったり、投げたり、乱暴に扱わないでください。

乱暴に扱うと、変形やヘコミ・破損の原因になります。

**注意** 持ち運ぶときは、階段部を持たないでください。

製品の变形やヘコミ・破損の原因になります。

## 4. 設置する場所について

**危険** 設置するときや持ち運ぶときは、配電線に注意してください。

この製品は電気を通しますので、配電線に触れると感電し、重大な事故につながる危険があります。

## ご使用前の点検

1. 目で見て、下記の点検をしてください。

- ①天場・踏ざんにグリース・油・泥・雪・水・ペンキなど、滑りやすいものが付いていないか確認し、付いている場合はきれいに拭き取ってください。
- ②各部の接合部に割れやいちじるしい腐食がありませんか。また、取り付け部品の破損・脱落・変形・磨耗・いちじるしい腐食がありませんか。ある場合は、絶対に使わないで破棄してください。
- ③ねじなどのゆるみや抜け落ちがありますか。ある場合は、絶対に使わないで破棄してください。

**警告** 朝礼台が安定しない場所には、設置しないでください。

- 平坦で安定した場所、滑りにくい場所を選んで設置してください。
- 朝礼台の周囲に危険なものがない場所に設置してください。
- 段差があったり、凹凸があつて安定しない場所。
- 傾斜している地面や床、屋根の上。
- 積雪している場所。
- その他、安定しない場所。

## 5. 登り降りや使用するとき

**警告** 天場から横に身を乗り出さないでください。

身体を乗り出すと、バランスをくずして、転倒や転落の恐れがあります。

**警告** 身体が安定が得られないような荷物を持って、登り降りしないでください。

バランスをくずして、転倒や転落の恐れがあります。そのような荷物があるときは、背中に背負うなどして、両手両足が使える状態にしてください。

**警告** 静かに登り降りし、飛び降りたりしないでください。

傷害事故の恐れがあります。降りるときは、最下段の踏ざんまで使って静かに降りてください。

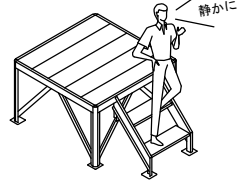

④支柱・階段に曲がり・ネジレ・ヘコミがありませんか。ある場合は、絶対に使わないで破棄してください。

2. 下記の箇所を触って点検をしてください。

①各段の踏ざんをねじってみて、ガタツキがないか点検してください。ガタツキがある場合は、絶対に使わないで破棄してください。

## 設置場所について

- 平坦で安定した場所、滑りにくい場所を選んで設置してください。
- 朝礼台の周囲に危険なものがない場所に設置してください。

●設置後は、朝礼台にガタツキがないか確認し、ある場合は朝礼台の位置を移動してガタツキを取り除いてください。

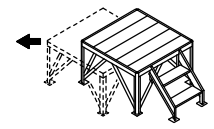

## 朝礼台の使いかた

●運動靴など、滑りにくいはき物をはいてください。

●1段ずつ踏ざんに足を掛け、慎重に登り降りしてください。

## 使用後のお手入れと保管のしかた

### 1. お手入れのしかた

朝礼台にとって泥・汚水・セメント・石灰・海水は大敵です。いつもきれいにしておいてください。

### <掃除のしかた>

- ①汚れは、濡れぞうきんなどできれいに拭き取ってください。
- ②汚れがいちじるしい場合は、水洗いした後、乾いた布で拭いてください。
- ③油系の汚れは、クリーナーや洗剤で落とした後、クリーナーや洗剤が残らないように、きれいに拭き取ってください。

### 2. 保管のしかた

- ①雨や直射日光の当たらない、風通しの良い乾燥した場所を選んで保管してください。
- ②本製品が濡れているときは、十分に乾燥させてから保管してください。

### 注意

- 保管中は、本製品の上にものを置かないでください。変形の原因になります。
- 農薬やセメント・石灰の近くに本製品を置きますと、化学反応を起こして腐食の原因になりますので、絶対に置かないでください。

**注意** クリーナーや洗剤をつけたままにしてしまうと腐食の原因になります。

## 故障かな？と思ったら(不調診断)

<現象>●使ったときに、グラグラする。

点検する箇所	処置のしかた
天場と支柱の接合部に、ゆるみやガタツキがありませんか。	ある場合は、使わないで破棄してください。
天場と階段の接合部に、ゆるみやガタツキがありませんか。	ある場合は、使わないで破棄してください。
支柱・階段に曲がりやヘコミなどの変形はありませんか。	ある場合は、使わないで破棄してください。

●製品に異常があった場合、自分の判断で、手直しや補修は絶対にしないでください。一度変形した本体や金具はいちじるしく強度が落ちており、手直ししても本体や金具の破損が起こり、転倒や転落による人身事故の原因になります。

## ピカコーポレイション

〒577-0013 大阪府東大阪市長田中4-4-10

ナビダイヤル 0570-064065 (土日・祝祭日を除く9:00~17:00まで)

■ホームページアドレス <http://www.pica-corp.co.jp>

※この取扱説明書の無断転用を禁じます。